

Mooble House

Tiny House

Tiny Haus auf Rädern



mooble
house



**mooble
house**

Unser Manifest

Mooble House,

- Verbindet Menschen mit der Natur.
- Ermutigt die Menschen, naturfreundlicher zu sein.
- Hergestellt unter Berücksichtigung der Bedürfnisse, Gewohnheiten und Wünsche des Benutzers.
- Zielt darauf ab, seinen Benutzern ein komfortables Erlebnis mit dem Prinzip der Nachhaltigkeit bei jedem Schritt vom Design bis zur Produktion, von der Materialbeschaffung bis zur Möbelauswahl zu bieten.
- Hergestellt aus strapazierfähigen, langlebigen Baustoffen, langlebigen Baustoffen, wobei die rauen Bedingungen der Natur berücksichtigt wurden. Alle Komponenten entsprechen hohen Qualitätsstandards.
- Benutzerkomfort und funktionales Design stehen im Vordergrund. Wohlfühlbedingungen werden auf Basis von Empathie und Erfahrung geschaffen.
- Design- und Produktionsprozess werden in Übereinstimmung mit internationalen Normen realisiert.
- Eine puritanische und minimalistische Designphilosophie wurde übernommen.
- Benutzer können unabhängig von Ort und Jahreszeit mit hohen Komfortstandards leben.



Über Uns

- Auf unserer 11.000 Quadratmeter geschlossenen und 20.000 Quadratmeter offenen Produktionsfläche können wir 4.000 Tiny Houses pro Jahr herstellen.
- Wir entwerfen und fertigen Mooble Houses nach den Grundsätzen der Industrie mit unserem Team, das aus verschiedenen Design- und Ingenieurdisziplinen besteht.
- Mooble House betreibt seine Produktion unter eigener O2 Europe Type Approval Certification.
- Die Produkte von Mooble House werden in Übereinstimmung mit den Vorschriften für Anhänger unter der Richtlinie 2018/858 hergestellt und sind für das Fahren auf allen europäischen Straßen geeignet.



Environmental Management



Occupational Health and Safety



Quality Control



Environmental Product Declaration



Structural Steel Competence



Mooble Haus - Ihr Heim in der Natur

Vorteile



Komfort



Mobilität



Zu jeder Jahreszeit nutzbar



Gemeinsame Nutzung



Im Einklang mit der Natur



Konform mit rechtlichen
Vorschriften

Privilegien



24-monatige Garantie



Kundenservice



Verkauf direkt aus dem Lager



Versicherung



Produktion nach
internationalen Normen



Versand & Lieferung
in 45 Tagen



Modelle

Die Produkte von Mooble House sind Fahrzeuge mit Kennzeichen und Nummernschild und werden daher gemäß den Straßenverkehrsvorschriften hergestellt.

Maßbereich der Modelle



Tabelle der Modellvariablen

	Mo.1	Mo.2	Mo.3	Mo.4	Mo.5
Zwischengeschoss	+	-	-	-	+
Außenfassade kombiniert aus Metall und Holz	+	+	-	-	+
Außenfassade überwiegend aus Holz	-	-	+	+	-
Aufbau der Außenhülle	∧	∧	∧	∧	∧
Kapazität	4-5	2-4	2-4	2-4	4

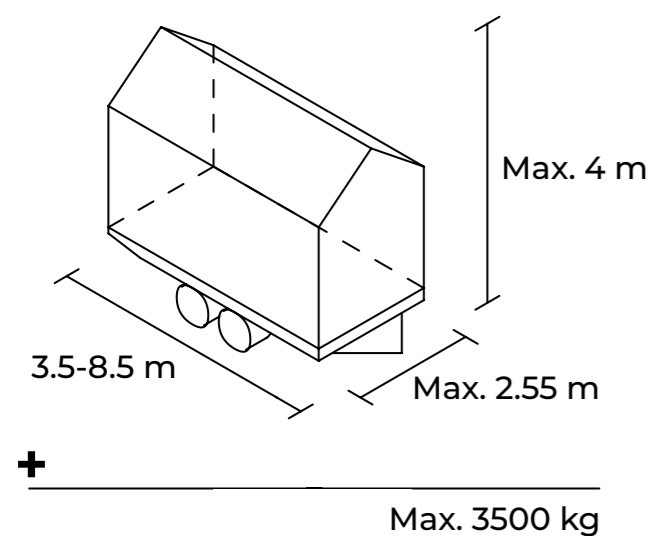

Mo.1

Mo.1 560 Off-Grid

Länge: **5,60 m** Breite: **2,55 m** Kapazität: **4**

Allgemeine Informationen

Mo.1 560 Off-Grid macht ein Leben, ohne an ein Stromnetz angeschlossen zu sein, möglich. Mit dem Solarenergiesystem erzeugt das Modell seine eigene Energie. Dank des Smart-Home-Panels können Benutzer die Beleuchtung und mit dem Produkt verbundene Geräte steuern und gleichzeitig auf die Daten für die Wasser- und Gastanks zugreifen.

Der Mo.1560 Off Grid vereint Wohn- und Schlafbereich mit einem ergonomischen Zwischengeschoss. Mit dem Zwischengeschoss über der Küche und dem Nassbereich können die Benutzer den Ausblick in den Himmel genießen. Dieses 5,6 Meter lange und für 4 Personen geeignete Modell bietet seinen Nutzern eine funktionale und kompakte Lösung.



Mo.1 560 Off-Grid



Mo.1 560 Off-Grid Zwischengeschoss



Mo.1

Mo.1 635

Länge: **6,35 m** Breite: **2,55 m** Kapazität: **4**

Allgemeine Informationen

Mo.1 635 ist ein Modell von Mooble House, das Wohn- und Schlafbereich mit einem ergonomischen Zwischengeschoss in einem einzigen Raum kombiniert.

In der Dachetage, die sich über der Küche und dem Nassbereich befindet, können Sie den Ausblick in den Himmel genießen. Dieses Modell hat eine Länge von 6,35 Metern, ist für die Verwendung durch 4 Personen geeignet und bietet seinen Bewohnern eine funktionelle und kompakte Lösung.

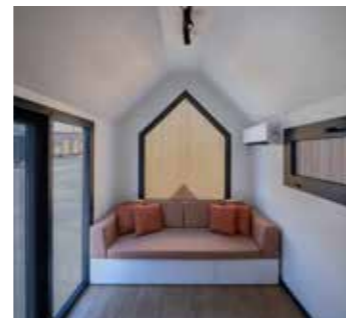

Mo.1 635



Mo.1 635 Zwischengeschoss



Mo.1 560



Mo.1 560 Zwischengeschoss



Mo.2

Mo.2 560V

Länge: **5,60 m** Breite: **2,55 m** Kapazität: **2**

Allgemeine Informationen

Mo.2 560V ist ein Modell von Mooble House, bei dem sich der Eingang auf der schmalen Seite befindet. Dank der Innenterrasse fügt sich das Produkt nahtlos in die Natur ein. Dieses Modell hat eine Länge von 5,60 Metern und ist für die Nutzung durch zwei Personen geeignet.



Mo.2 560V



Mo.2 560V Hotel



Mo.2 675V



Mo.2

Mo.2 675S Special Edition

Länge: **6,75 m** Breite: **2,55 m** Kapazität: **4**

Allgemeine Informationen

Das Mo.2 675S ist ein Modell von Mooble House, bei dem Schlaf- und Wohnbereich als getrennte Räume konzipiert sind. Die Langlebigkeit der Möbel und ihre Fähigkeit, verschiedene Funktionen zu erfüllen, wurden in die Designphilosophie übernommen. Dank des klappbaren Wandbettes im Schlafbereich ergibt sich bei Nichtgebrauch ein neuer Raum für verschiedene Nutzungszwecke. Der im Wohnbereich fest integrierte Schreibtisch, enthält auch Stauraum und wird durch Aufklappen zum Esstisch. Dieses Modell ist 6,75 Meter lang und für die Nutzung durch 4 Personen geeignet.

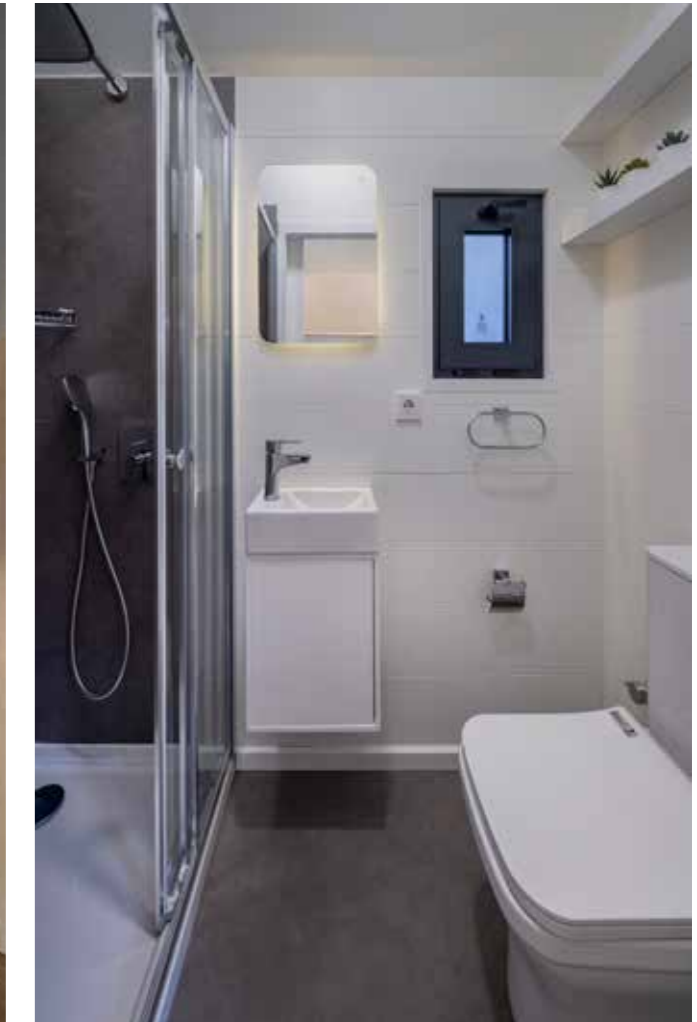

Mo.2 675S



Mo.2 675



Mo.2

Mo.2 775

Länge: **7,75 m** Breite: **2,55 m** Kapazität: **4**

Allgemeine Informationen

Das Mo.2 775 ist das optimalste 2-Zimmer Modell von Mooble House. Die Außenverkleidung besteht an den Längsseiten überwiegend aus Metall und an den schmalen Seiten aus Holz. Die Küche und das Bad, die sich in der Mitte des Modells befinden, bilden einen Korridor. Der Schlaf- und Wohnbereich sind voneinander getrennt, was dieses Modell zum effizientesten Modell für 4-köpfige Familien macht. Dieses Modell ist 7.75 Meter lang und für die Nutzung durch 4 Personen geeignet.



Mo.2 775

Mo.2 775 Hotel



Mo.3

Mo.3 775

Länge: **7,75 m** Breite: **2,55 m** Kapazität: **4**

Allgemeine Informationen

Mo.3 775 ist ein Movable House-Modell, das mit einem Satteldach und einem Holz-Außendesign geliefert wird. In der aktuellen Planaufstellung, wo Küche und Bad aufeinander treffen, befindet sich an einem Ende des Hauses ein unabhängiges Schlafzimmer und am anderen Ende ein Wohnbereich. Es bietet verschiedene Planalternativen, aus denen Benutzer die für sie am besten geeignete auswählen können. Dieses Modell hat eine Länge von 7.75 Metern und ist für die Nutzung durch 4 Personen geeignet.



Mo.3 775



Mo.3

Mo.3 775S Special Edition

Länge: 7,75 m Breite: 2,55 m Kapazität: 4

Allgemeine Informationen

Mo.3 775S hat ein Doppelzimmer-Layout für große Familien und Freundesgruppen. Dieses Modell kann wie andere Mooble House-Modelle sowohl für private als auch für gewerbliche Zwecke verwendet werden.

Die Küche und das Badezimmer, die sich in der Mitte des Hauses befinden, bilden einen Korridor. Somit sind Wohn- und Schlafbereich voneinander getrennt. Dank seines funktionalen Designs bietet dieses Modell Wohnkomfort in der Natur. Dieses Modell ist 7.75 Meter lang und für 4 Personen geeignet.



Mo.3 775S



Mo.4

Mo.4 450 Home Office

Länge: 4,50 m Breite: 2,55 m Kapazität: 2

Allgemeine Informationen

Mo.4 450 Home Office ist ein Modell von Mooble House, das Arbeits- und Wohnbereich in einem kompakten Produkt vereint. Dank des intelligenten Möbeldesigns wurde eine maximale Funktionalität bei minimalem Platzbedarf erreicht. Die Küchenschubladen können auch als Theke und als Esstisch benutzt werden. Der Innenraum verfügt über viele versteckte Stauräume. Ein besonders gestalteter Arbeitsbereich ermöglicht es, ganz im Einklang mit der Natur zu bleiben. Dieses Modell ist 4,5 Meter lang und für die Nutzung durch 2 Personen geeignet.



Mo.4 450 Home Office



Mo.4

Mo.4 775

Länge: 7,75 m Breite: 2,55 m Kapazität: 4

Allgemeine Informationen

Mo.4 775 ist ein Mooble House-Modell mit einseitigem Schrägdach und Holzaußendesign. Nur die hintere Fassade und das Dach bestehen aus einer Metallverkleidung, alle anderen Fassaden sind mit Holz verkleidet. Der Küchen- und Badbereich, der sich in der Mitte dieses Modelles befinden, dient als Trennwand zwischen Wohn- und Schlafbereich. Dieses Modell ist 7.75 Meter lang und für die Nutzung durch 4 Personen geeignet.

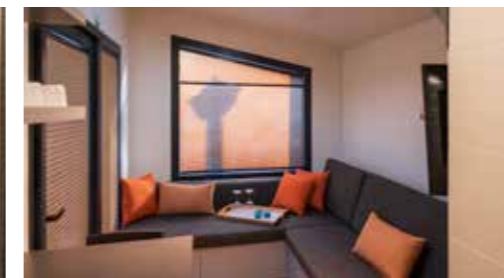

Mo.4 775

Mo.4 450



Mo.5

Mo.5 450

Länge: 4,50 m Breite: 2,55 m Kapazität: 4

Allgemeine Informationen

Mo.5 450 ist ein Modell von Mooble House, das für Benutzer gedacht ist, die eine kompakte Lösung suchen. Es bietet eine Lösung für Nutzer, die mobil sein wollen. Dank seines funktionalen Designs können vier Personen in einem minimalistischen Tiny House von gerade einmal 4.5 Metern untergebracht werden.

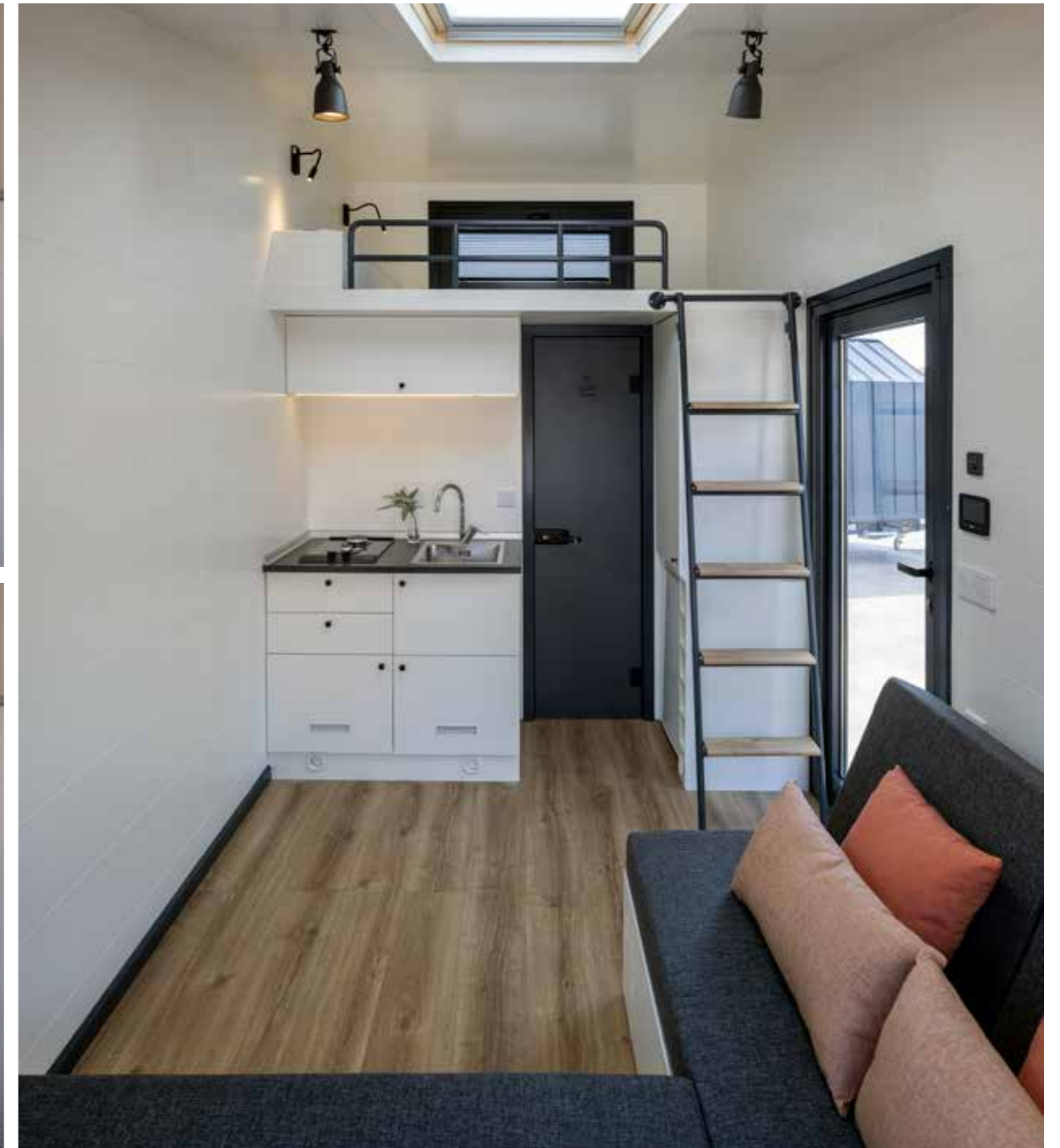

Mo.5 450



Mo.5 450 Zwischengeschoss

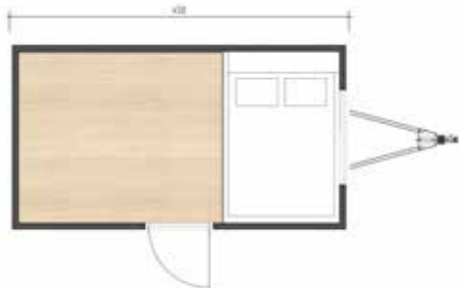

Mo.5 400



Mo.5 400 Zwischengeschoss

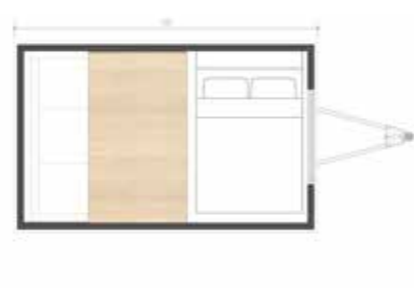

mit

Mo.6 Off-Grid

Länge: **4,50 m** Breite: **2,55 m** Kapazität: **3**

Allgemeine Informationen

Mooble House Mo.6 450 ist ideal für abenteuersüchtige Menschen, die ihr Leben genießen wollen, ohne an ein Netz gebunden zu sein.

Ein völlig eigenständiges Produkt, das in Design und Ausstattung autark ist.



Mo.6 450



Mo.6 450 Zwischengeschoss



Mooble House Commercial

Mooble House-Modelle eignen sich nicht nur für die private Nutzung, sondern auch für den gewerblichen Einsatz. Darüber hinaus können Sie Ihr Unternehmen in kurzer Zeit starten, ohne sich um langfristige und kostspielige Prozesse wie Infrastruktur und Bau kümmern zu müssen.

Für Ihr Unternehmen können Sie aus den bestehenden Modellen von Mooble House wählen und Ihre Sammelbestellung aufgeben, oder Sie können Anpassungen gemäß den Anforderungen Ihres Unternehmens anfordern und Ihr einzigartiges Projekt zum Leben erwecken.

Mit Mooble House können Sie alle Ihre Anforderungen an gewerbliche Einheiten wie Hotels, Wohnheime, Büros, Cafés, Geschäfte usw. In kurzer Zeit erfüllen und Ihre Geschäfte überall auf der Welt mit hohen Qualitäts- und Komfortstandards tätigen.



Technische Daten

Technische Ausrüstung und Endbearbeitung	Highline
AL-KO Tandem-Torsionsachsensatz*	S
AL-KO Kupplung, Bremsen, Felgen, Reifen, Wagenhebersatz (4 Stk.), fester Wagenhebersatz (4 Stk.)	S
Dekorative Lackierung, leistungsstarkes Stahlchassis	S
Feuerverzinktes leistungsstarkes Stahl Aufbaukonstruktion	S
13-polige Anhängersteckdose und elektrische LED-Signalkomponenten	S
Wärmedämmung von Dach und Fassade / Mineralwolle (100 mm)	S
Fussboden Wärmedämmung / Mineralwolle (100 mm)	S
Aluminium Dach- und Fassadenverkleidungen für den Aussenbereich (RAL7016)*	S
Thermowood Finland Kiefer Fassadenverkleidung	S
Atmungsaktive Dupont Tyvek-Isolierung und Dupont Luftdampfspererschicht	S
Wärme gedämmte Tür- und Fensterrahmen aus Aluminium	S
Gehärtetes Isolierglas (4+12+4)	S
Wand- und Deckenverkleidungen aus natürlichem Birkenperrholz, Typ Marine	S
Marine Typ Natürliches Birkenperrholz fixierte Möbel	S
Innenwand- und Innendachanstrich/ Verarbeitung von Rillensperrholz	S
LVT (Luxus-Vinylfliesen) Parkett	S
Kompakte Laminat Innentüren	S
Insektenschutzgitter für Türen und Fenster	S
Kann je nach Produkt und Auswahl konfiguriert werden. S: Standart	

Mechanische Ausrüstung	Highline
Duschwanne aus Acryl und Duschwand aus gehärtetem Glas	S
Keramische Wand- und Bodenbeläge für das Badezimmer	S
Wohntyp Klassisches WC	S
Einbau-Waschbecken mit Schrank aus natürlichem Birkenperrholz	S
Mechanische Geräte für Wohnzwecke	S
Rein- und Abwasseranschlüsse	S
Elektroherd mit zwei Platten und Küchenspüle *	S
Thermal Insulated Mechanical Ware	S
Thermisch isolierte mechanische Ware	S
Elektrische und mechanische Infrastruktur für Klimaanlage (A/C)	S
Elektrischer Wasserboiler Infrastruktur für Warmwasser	S
Kann je nach Produkt und Auswahl konfiguriert werden. S: Standart	

Elektrische Ausrüstung	Highline
Halogenfreie 220 Volt elektrische Verkabelung	S
Hochwertige elektrische Geräte für Wohnzwecke	S
LED-Ausstattung für Aussen- und Innenbeleuchtung	S
S: Standard	

Optionale Ausrüstung	Highline
Dachfenster und Zubehör (Velux)	O
Schwedische Kiefer Terrassenset und Schwedische Kiefer Aussentreppe	O
Küchenarbeitsplatte (Eiche oder Massiv-Acryl)	O
Eiche Dachbodentreppe Verkleidung *	O
Faltbare Küchenthekenerweiterung	O
Kupferrohrleitung Infrastruktur für Gaskocher und Kombi	O
Doppelwandiger Kaminofen Schornsteinsystem, Holzbeheizter Ofen, Lackiertes Aluminiumblech Anwendung *	O
Sofa mit Schlaffunktion	O
Kopfteil und klappbarer Lattenrost *	O
Decken-/Wandventilator	O
Kohlefilter-Aspirateur	O
Klimagerät	O
Warmwasserbereiter	O
Truma Combi	O
Standard Kühlschrank oder Mini-Kühlschrank	O
Waschmaschine	O
Geschirrspülmaschine	O
Backofen (LPG/Elektro) oder Mikrowelle	O
* Kann je nach Produkt und Auswahl konfiguriert werden. O: Optional	

Einhaltung internationaler Normen

Eurocode 3, Bemessung von Stahltragwerken Teil 1-3

ANSI/AISC 360-05; Belastungswiderstandsfaktor-Konstruktionsspezifikation für Baustahl. IBC, IRC-Typgenehmigungsverordnung

für Kraftfahrzeuge und Anhänger

(2018 / 858 / AT)

Europäische Typgenehmigungszertifizierung

Off-Grid

- 200 lt. Frischwassertank, 150 lt. Grauwassertank, 50 lt. Schwarzwassertank

- Entladesystem für die Tanks

- Zerhacker-WC vom Marinetyp

- 12-Volt-Booster-System

- LPG-betriebener Herd und Infrastruktur

- Halogenfreies 12-Volt- und 220-Volt-Elektriksystem

- Digitale Haussteuerung

- Schalter-, Steckdosen- und Gleichrichter-Set

Optional

- WC-Systeme vom Kassettentyp, Komposttyp

- LPG-Raum- und Wasserheizsysteme

Hinweis: Der Umfang des Off-Grid-Systems kann je nach Bedarf variieren

📍 **Hauptsitz:** İbrahim Karaođlanođlu

Caddesi, No.71-73 Arena Ofis

Seyrantepe / Kađıthane / İstanbul /
Türkei

☎ +90 212 212 06 74

☎ +90 531 672 76 81

🌐 www.mooblehouse.com

@ info@mooblehouse.com

📍 **Fabrik:** Çerkezköy Organize Sanayi

Bölgesi, Gazi Mustafa Kemal Paşa

Mah. Atatürk Cad. No:134 Çerkezköy

59500 Tekirdađ / Türkiye

Showrooms in der Türkei

📍 **İstanbul**

📍 **İzmir**

📍 **Bodrum**

📍 **Göcek**

📍 **Antalya**

📍 **Adana**

@ info@mooblehouse.com

Internationale Showrooms

📍 **Niederlande**

📍 **Deutschland**

📍 **England**

📍 **Italien**

📍 **Slowakei**

📍 **Schweiz**

📍 **Dominikanische Republik**

@ export@mooblehouse.com